

Электронная документация

АЛЮМИНИЕВЫЙ ПРОФИЛЬ TM-2000 (СТ) ANOD

ОПИСАНИЕ

- Высококачественный мини-профиль для декоративной подсветки.
- Компактные размеры: толщина — всего 7 мм.
- Хороший теплоотвод. Простая установка.
- Экраны, заглушки и другие дополнительные аксессуары поставляются отдельно.

ПРИМЕНЕНИЕ

- Для использования внутри помещений.
- Для светодиодных лент и линеек шириной до 13 мм.



13 мм



Накладной



Серебристый

ПАРАМЕТРЫ

Артикул	017796
Модель	TM-2000 (СТ) ANOD
Цвет	 серебристый
Покрытие	анодированное
Форма (сечение)	прямоугольная
Назначение	для контурной подсветки
Размеры профиля	2000×15.9×7 мм
Ширина площадки для лент	13.8 мм
Рассеиваемая (отводимая) тепловая мощность* на 1 м	12 Вт



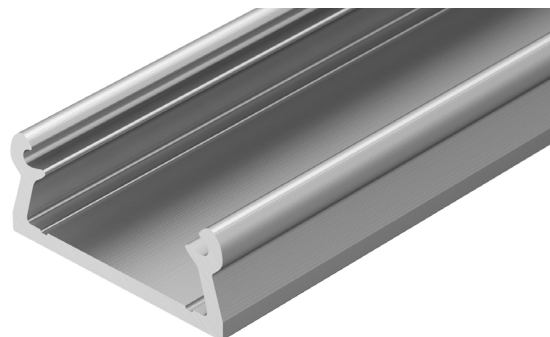
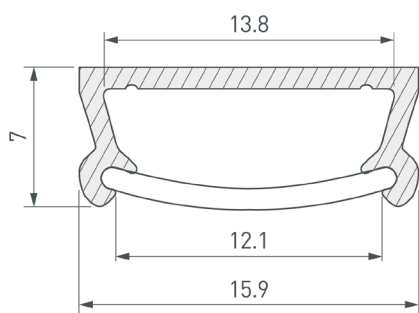

* При использовании светодиодных лент и линеек.

ЧЕРТЕЖ



РУКОВОДСТВО ПО МОНТАЖУ ПРОФИЛЯ

Необходимые компоненты:

- | | | | | | | | | |
|---|---|---------|---|---|--------------------|---|---|-----------|
| Ⓘ |  | Профиль | Ⓜ |  | Заглушка | Ⓥ |  | Держатель |
| Ⓜ |  | Экран | Ⓨ |  | Светодиодная лента | | | |

- 1** / Выведите кабель от источника питания для светодиодной ленты. Профиль может монтироваться с помощью держателей или двустороннего скотча. При использовании держателей (Ⓥ) закрепите их на поверхности.

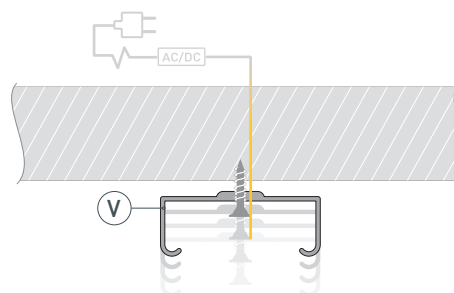

- 2** / Установите в профиль (Ⓘ) светодиодную ленту (Ⓨ). При монтаже на двусторонний скотч приклейте его на основание профиля (Ⓘ).

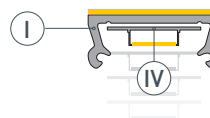

- 3** / Установите профиль (Ⓘ) в держатели (Ⓥ) или приклейте его на поверхность с помощью двустороннего скотча, как показано на дополнительном рисунке 1. Подключите светодиодную ленту (Ⓨ), строго соблюдая полярность, обозначенную на плате.

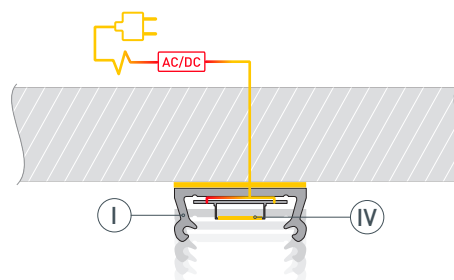
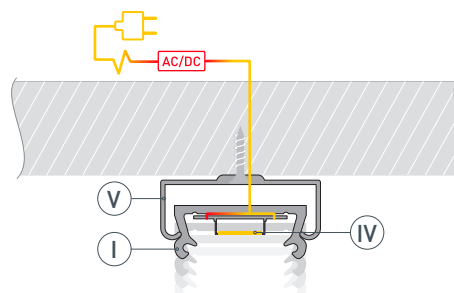

Дополнительный рисунок 1

- 4** / Установите на профиль (Ⓘ) экран (Ⓜ), а затем заглушки (Ⓜ).

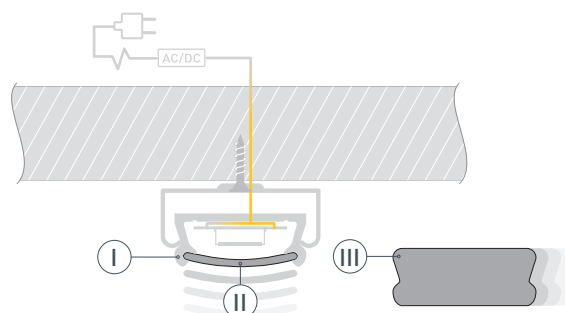

СОПУТСТВУЮЩИЕ ТОВАРЫ И АКСЕССУАРЫ

Приобретаются отдельно

Экран



016955
Матовый СТ для профиля Т

Экран



016955(1)
Матовый СТ для профиля Т

Заглушка

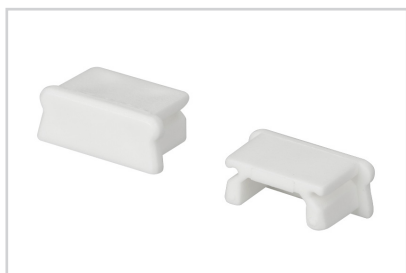

016949
ЕСТМ для профиля ТМ

Держатель



022455(1)
Регулируемый REG-PD для MIC, PDS-S

Коннектор



026182
Для MIC, PDS-R, PDS-S сталь

Пружинный держатель

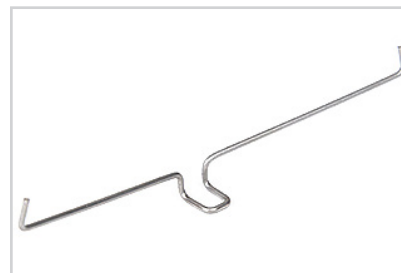

016028
Для PDS, MIC, PHS-A

СОПУТСТВУЮЩИЕ ТОВАРЫ И АКСЕССУАРЫ

Приобретаются отдельно

Крепеж

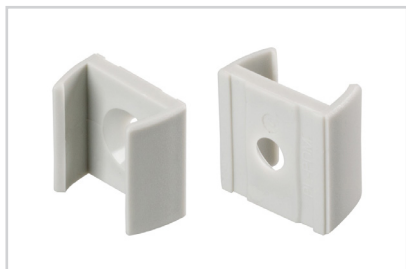

020924

Монтажный для MIC, PDS Plastic Grey

Крепеж



025907

Монтажный MIC-PDS-ST сталь

Крепеж



025927

Монтажный MIC-PDS-WHITE сталь

Сальник



020922

KLUS-Protect-8.8x2.0