

ДАТЧИКИ ДВИЖЕНИЯ

Инфракрасные и микроволновые датчики движения позволяют эффективно использовать энергию, повышают уровень комфорта и являются неотъемлемой частью современных систем освещения. Инфракрасные датчики реагируют на изменение интенсивности фонового теплового излучения в зоне обнаружения. Микроволновые датчики улавливают высокочастотные электромагнитные волны (5.8GHz) и способны реагировать на самые незначительные движения. Зона обнаружения микроволновых датчиков может распространяться за диэлектрические или слабо проводящие ток препятствия. Все представленные модели ведут мониторинг освещенности, когда естественного освещения достаточно, датчики не реагируют на движения, при уменьшении уровня освещенности датчики автоматически включают искусственный свет.

НОВИНКА

Инфракрасный датчик движения V1-ST02C

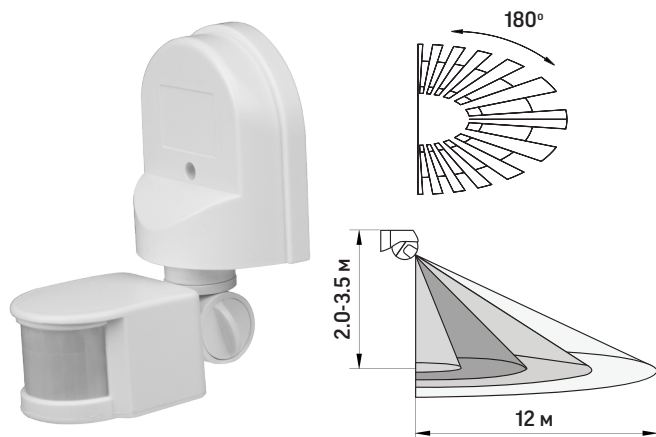

Источник питания	220-240V/AC 50/60Hz
Окружающий свет	<10-2000lux (изменяемый)
Степень защиты	IP44
Поддержание освещения после покидания зоны обнаружения	Минимум 10 сек Максимум 15 мин
Номинальная нагрузка	Макс. 1200W 300W
Диапазон обнаружения	180°
Дистанция обнаружения	12м (<24°C)
Рабочая температура	-20~+40°C
Влажность	<93%RH
Потребляемая мощность	0.5W
Высота установки	2.0-3.5 м
Скорость обнаружения	0.6-1.5 м/с



Микроволновые датчики

V1-ST700C

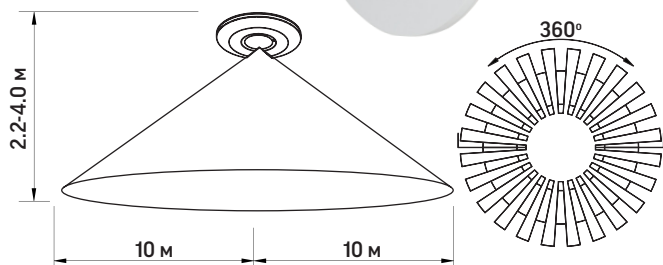

Источник питания	220-240V/AC 50/60Hz
Порог срабатывания по освещенности	<10-2000lux (изменяемый)
Степень защиты:	IP20
Поддержание освещения после покидания зоны обнаружения:	Минимум 10 сек Максимум 15 мин
Номинальная нагрузка	Макс. ⚡ 2000W 🔌 1000W
Диапазон обнаружения	360°
Дистанция обнаружения	Радиус до 10м
Высокочастотная система	5.8GHz радиолокатор непрерывных волн, ISM передатчик.
Мощность излучения	<0.2mW
Рабочая температура	-20~+50°C
Влажность	<93%RH
Потребляемая мощность	0.9W
Высота установки	2.2-4.0 м
Скорость обнаружения	0.6-1.5м/с

V1-ST752

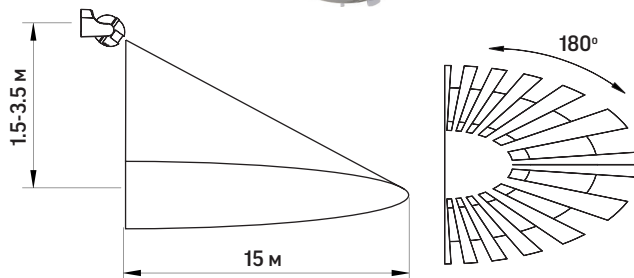

Источник питания	220-240V/AC 50/60Hz
Порог срабатывания по освещенности	<3-2000lux (изменяемый)
Степень защиты	IP44
Поддержание освещения после покидания зоны обнаружения	Минимум 10 сек Максимум 12 мин
Номинальная нагрузка	Макс. ⚡ 1200W 🔌 300W
Диапазон обнаружения	360°/180°
Дистанция обнаружения	5-15 м
Высокочастотная система	5.8GHz радиолокатор непрерывных волн, ISM передатчик
Мощность излучения	<0.2mW
Рабочая температура	-20~+50°C
Потребляемая мощность	0.9W
Высота установки	1.5-3.5 м
Скорость обнаружения	0.6-1.5 м/с

V1-ST759B



IP65

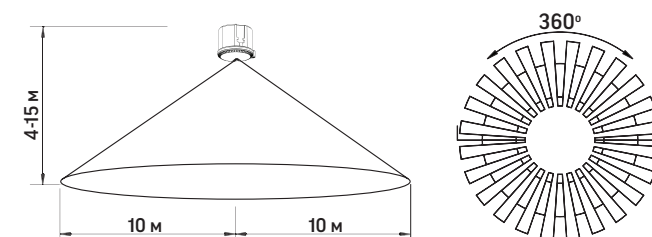

Источник питания	120-277V/AC 50/60Hz
Диапазон обнаружения	50%, 100%
Порог срабатывания по освещенности	2lux, 10lux, 50lux, 2000lux (изменяемый)
Поддержание освещения после покидания зоны обнаружения	5сек, 30сек, 90сек, 3мин, 5 мин, 10мин, 20мин, 30мин
Период поддержания низкого уровня освещения	10сек, 1мин, 5мин, 10мин, 30мин, 60мин, постоянно, не использовать диммер
Номинальная нагрузка:	Макс. ⚡ 1200W (220-277V/AC) 800W (120V/AC) 🔌 800W (220-277V/AC) 400W (120V/AC)
Угол обнаружения	360°
Дистанция обнаружения	Радиус 4-10м (изменяемый)
Высокочастотная система:	5.8GHz радиолокатор непрерывных волн, ISM передатчик
Мощность излучения	<0.2mW
Потребляемая мощность	0.9W
Рабочая температура	-20~+50 °C
Скорость обнаружения	0.6-1.5м/сек
Высота установки	4-15 м
Уровень диммирования	10%, 20%, 30%, 50%

Инфракрасные датчики

V1-ST05AP

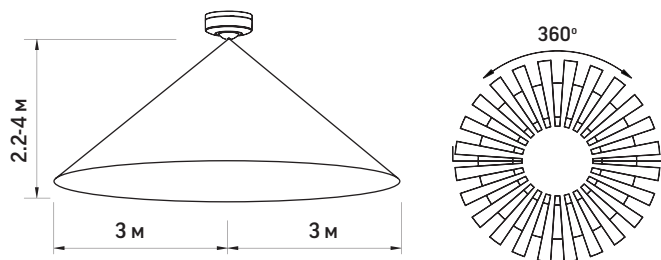

Источник питания	220-240V/AC 50/60Hz
Порог срабатывания по освещенности	<10-2000lux (изменяемый)
Степень защиты:	IP44
Поддержание освещения после покидания зоны обнаружения:	Минимум 10 сек Максимум 7 мин
Номинальная нагрузка	Макс. ⚙️ 1200W 🔌 300W
Диапазон обнаружения	360°
Дистанция обнаружения	6м (<24°C)
Рабочая температура	-20...+40°C
Влажность	<93%RH
Потребляемая мощность	0.5W
Высота установки	2.2-4м
Скорость обнаружения	0.6-1.5м/с

V1-ST06B

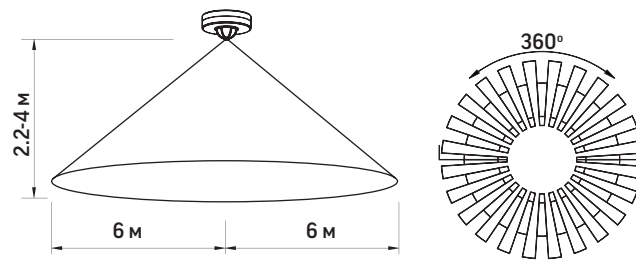

Источник питания	220-240V/AC 50/60Hz
Порог срабатывания по освещенности	<10-2000lux (изменяемый)
Степень защиты:	IP20
Поддержание освещения после покидания зоны обнаружения:	Минимум 10 сек Максимум 7 мин
Номинальная нагрузка:	Макс. ⚙️ 1200W 🔌 300W
Диапазон обнаружения	360°
Дистанция обнаружения	3-12м (<24°C)
Рабочая температура	-20...+40°C
Влажность	<93%RH
Потребляемая мощность	0.5W
Высота установки	2.2-4м
Скорость обнаружения	0.6-1.5м/с

V1-ST41

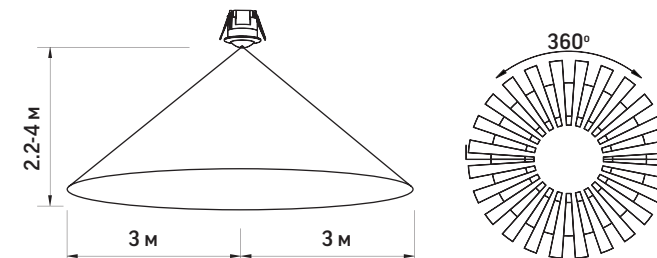

Источник питания	220-240V/AC 50/60Hz
Порог срабатывания по освещенности	<3-2000lux (изменяемый)
Степень защиты:	IP20
Поддержание освещения после покидания зоны обнаружения:	Минимум 10 сек Максимум 15 мин
Номинальная нагрузка	Макс. ⚙️ 1200W 🔌 300W
Диапазон обнаружения	360°
Дистанция обнаружения	Макс. 6м (<24°C)
Рабочая температура	-20...+40°C
Влажность	<93%RH
Потребляемая мощность	0.5W
Высота установки	2.2-4м
Скорость обнаружения	0.6-1.5м/с

Инфракрасные датчики

V1-ST09

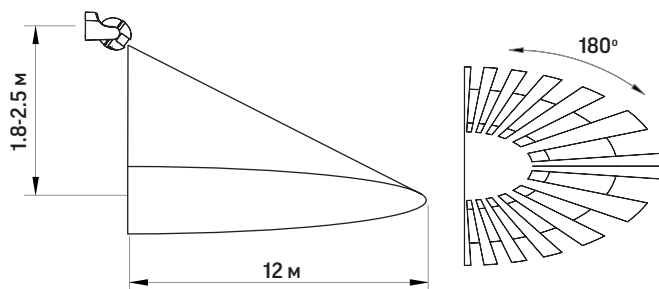

V1-ST15

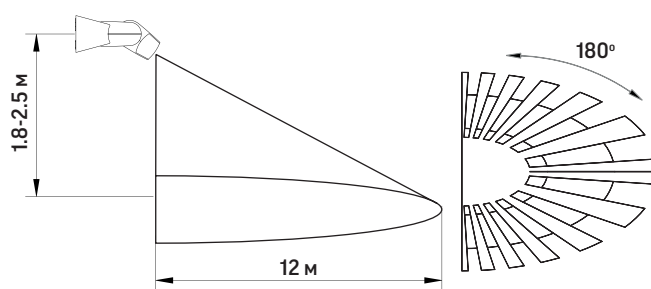
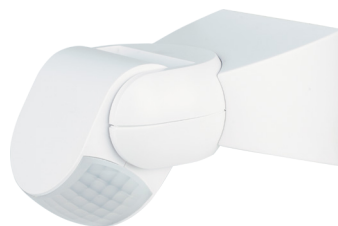

V1-ST11

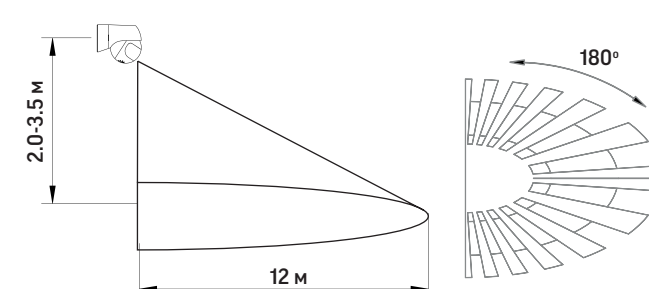

Источник питания	220-240V/AC 50/60Hz
Окружающий свет	<3-2000lux (изменяемый)
Степень защиты	IP44
Поддержание освещения после покидания зоны обнаружения	Минимум 10 сек Максимум 7 мин
Номинальная нагрузка	Макс. 1200W 300W
Диапазон обнаружения	180°
Дистанция обнаружения	Макс. 12м (<24°C)
Рабочая температура	-20...+40°C
Влажность	<93%RH
Потребляемая мощность	0.5W
Высота установки	1.8-2.5м
Скорость обнаружения	0.6-1.5м/с

Источник питания	220-240V/AC 50/60Hz
Окружающий свет	<3-2000lux (изменяемый)
Степень защиты	IP44
Поддержание освещения после покидания зоны обнаружения	Минимум 10 сек Максимум 15 мин
Номинальная нагрузка	Макс. 1200W 300W
Диапазон обнаружения	180°
Дистанция обнаружения	Макс. 12м (<24°C)
Рабочая температура	-20...+40°C
Влажность	<93%RH
Потребляемая мощность	0.5W
Высота установки	1.8-2.5м
Скорость обнаружения	0.6-1.5м/с

Источник питания	220-240V/AC 50/60Hz
Окружающий свет	<10-2000lux (изменяемый)
Степень защиты	IP44
Задержка	Минимальная 10 сек Максимальная 7 мин
Номинальная нагрузка	Макс. 800W 400W
Диапазон обнаружения	180°
Дистанция обнаружения	Макс. 12м (<24°C)
Рабочая температура	-20...+40°C
Влажность	<93%RH
Потребляемая мощность	0.5W
Высота установки	2.0-3.5м
Скорость обнаружения	0.6-1.5м/с